



Idropulitrice 99548 mod. ISARUS



Manuale istruzioni ITALIANO (originale)
Manual de instrucciones ESPAÑOL

Distribuzione



PADOVA -ITALIA

Specifiche Tecniche

Codice	99548
Pressione nominale	90 bar
Pressione Max	135 bar
Portata	6,5 l/min
Potenza	1900W
Vibrazioni impugnatura lancia	2,25 m/s ² K=1,5
Max temperatura acqua	60°

Parti del prodotto

1. Pistola
2. Tubo alta pressione
3. Innesto tubo acqua
4. Interruttore generale
5. Scocca idropulitrice
6. Cavo
7. Spina
8. Tubo ingresso acqua
9. Rubinetto acqua
10. Connettori porta accessori
11. Ruote

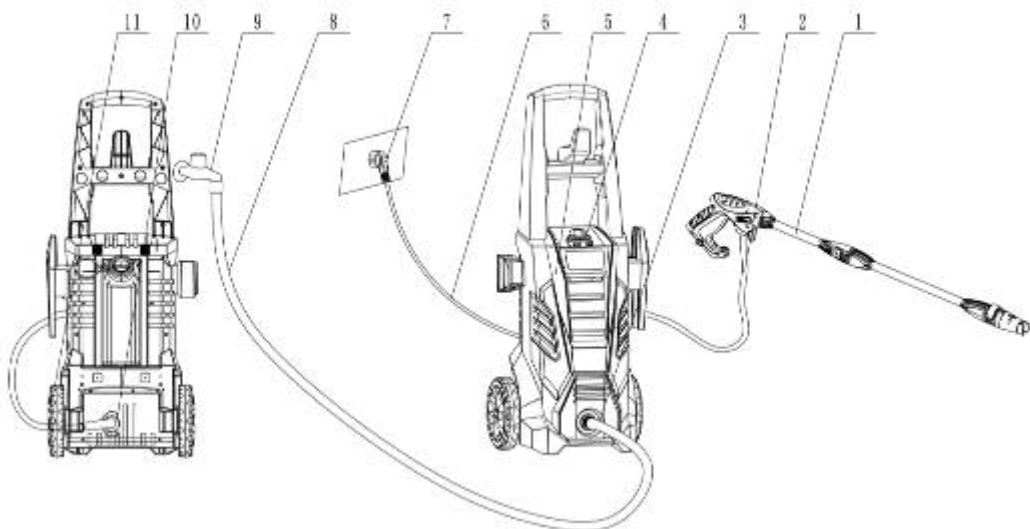

1. Istruzioni generali di sicurezza

Leggere tutte le avvertenze di sicurezza e le istruzioni. Trascurare le avvertenze e non seguire le istruzioni può comportare scossa elettrica, incendio e/o gravi lesioni. Conservare le avvertenze di sicurezza e le istruzioni per futuri riferimenti. Il termine "strumento elettrico" nelle avvertenze di sicurezza si riferisce al vostro attrezzo elettrico alimentato da rete (a spina) o attrezzo elettrico alimentato a batteria (senza filo).

SIMBOLI

In questo manuale e/o sulla macchina vengono utilizzati i seguenti simboli:

	Il getto non va diretto contro persone, animali domestici, apparecchi elettrici in tensione o lo stesso strumento.
	In conformità con le norme di sicurezza fondamentali delle direttive europee applicabili.
	Classe II - La macchina è doppiamente isolata; non è quindi necessario il cavo di terra.
	Leggere il manuale prima dell'uso.
	Segnala rischio di lesioni personali o danni alle persone.
	Indossare i guanti.
	Consigliato indossare protezioni antirumore.
	Consigliato indossare protezioni per gli occhi.
	Livello di potenza acustica

AREA DI LAVORO

- Tenete pulita e ben illuminata l'area di lavoro. Zone non pulite e buie possono portare a infortuni.
 - Non manovrate strumenti elettrici in ambienti potenzialmente esplosivi, ad esempio in presenza di liquidi, gas o polveri infiammabili. Gli strumenti elettrici possono generare scintille che possono dar fuoco a polvere o fumi.
- Tenete bambini e astanti a distanza quando adoperate uno strumento elettrico. Eventuali distrazioni possono portarvi a perderne il controllo.

SICUREZZA ELETTRICA

Controllate sempre che l'alimentazione elettrica corrisponda alla tensione indicata sulla targa.

- Le spine dello strumento elettrico devono essere abbinare alla presa. Non modificate mai la spina in alcun modo. Non usate spine di adattatori con strumenti elettrici messi a terra. Spine non modificate e prese abbinare ridurranno il rischio di letali scosse elettriche.
- Evitate il contatto del corpo con superfici a massa, quali tubi, radiatori, fornelli e frigoriferi. Se il vostro corpo viene messo a terra, c'è un maggior rischio di una scossa elettrica letale.
- Non esponete strumenti elettrici a pioggia o condizioni di umidità. Se l'acqua giunge all'interno di uno strumento elettrico, aumenterà il rischio di letali scosse elettriche.
- Non danneggiate il filo. Non usate mai il filo per portare, spingere o staccare lo strumento elettrico dalla presa. Tenete il filo lontano da calore, olio, spigoli vivi o parti in movimento. I fili danneggiati o impigliati aumentano il rischio di letali scosse elettriche.
- Quando usate uno strumento elettrico all'esterno, utilizzate un cavo di prolunga adatto all'uso esterno.
- Usare un cavo adatto all'uso esterno riduce il rischio di letali scosse elettriche.

Se non si può evitare di adoperare uno strumento elettrico in un luogo umido, usate un'alimentazione elettrica protetta da dispositivo di corrente residua (RCD). L'uso di un RCD riduce il rischio di letali scosse elettriche.

SICUREZZA PERSONALE

- State attenti, badate a quello che state facendo e fate uso di buon senso mentre adoperate uno strumento elettrico.
- Non usate uno strumento elettrico se siete stanchi o sotto l'effetto di droghe, alcol o farmaci. Un attimo di disattenzione mentre si adopera uno strumento elettrico può comportare gravi lesioni personali.
- Usate dispositivi di protezione. Indossate sempre protezioni per gli occhi. L'uso di dispositivi di protezione quali una maschera antipolvere, calzature di sicurezza antiscivolo, un copricapo rigido o protezioni per l'udito tutte le volte che occorre ridurrà il rischio di lesioni personali.
 - Evitate avvii accidentali. Assicuratevi che l'interruttore sia in posizione off prima di inserire la spina.
- Trasportare strumenti elettrici con il dito sull'interruttore o inserire strumenti elettrici quando l'interruttore si trova in posizione ON aumenta la probabilità di infortuni.

- Eliminate chiavette o altre chiavi prima di accendere lo strumento elettrico. Una chiave o chiavetta lasciata fissata a una parte rotante dello strumento elettrico può comportare lesioni personali.
- Non spingetevi troppo lontano. Tenete in ogni momento i piedi ben saldi al suolo. Ciò vi permetterà di mantenere il controllo sullo strumento elettrico in situazioni impreviste.
- Vestitevi in modo adeguato. Non indossate abbigliamento largo o gioielli. Tenete capelli, abiti e guanti lontano dallo strumento elettrico. Abiti larghi, gioielli o capelli lunghi possono restare impigliati nelle parti in movimento.
- Se ci sono dispositivi di collegamento di impianti di aspirazione e raccolta polveri, assicuratevi che siano inseriti e usati correttamente. L'uso di tali dispositivi può ridurre i rischi legati alla polvere.

Rischio di esplosione!

Non spruzzate liquidi infiammabili.

Non introducete mai fluidi contenenti solventi o acidi non diluiti e solventi! Questi includono benzina, diluenti per vernici e olio combustibile. Lo spruzzo della miscela così generata è altamente infiammabile, esplosivo e tossico.

Non usate acetone, acidi non diluiti e solventi, in quanto dannosi per i materiali di cui è fatto l'apparecchio

USO E CURA DELLO STRUMENTO ELETTRICO

- Non aspettatevi dallo strumento elettrico più di quel che può fare. Usate lo strumento elettrico giusto per quello che volete fare. Uno strumento elettrico otterrà risultati migliori e sarà più sicuro se usato nel contesto per cui è stato progettato.
- Non usate lo strumento elettrico se non si può accendere e spegnere l'interruttore. Uno strumento elettrico con interruttore danneggiato è pericoloso e deve essere riparato.
- Staccate la spina dalla sorgente elettrica prima di eseguire regolazioni, cambiare accessori o riporre strumenti elettrici. Tali misure preventive di sicurezza riducono il rischio di avviare accidentalmente lo strumento elettrico.
- Riponete gli strumenti elettrici, quando non sono utilizzati, fuori della portata dei bambini e non permettetene l'uso a persone che non hanno familiarità con lo strumento elettrico o con queste istruzioni. Gli strumenti elettrici sono potenzialmente pericolosi nelle mani di utenti non addestrati.
- Manutenzione. Verificate disallineamenti o parti mobili incastrate, rotture o altri aspetti che potrebbero influire sull'uso dello strumento elettrico. Se danneggiato, lo strumento elettrico deve essere riparato. Molti infortuni sono provocati dall'uso di strumenti elettrici scarsamente mantenuti.
- Tenete affilati e puliti gli strumenti di taglio. Strumenti di taglio correttamente mantenuti con estremità di taglio affilate hanno meno probabilità di impigliarsi e sono più facili da controllare.
- Usate lo strumento elettrico, gli accessori, gli strumenti di taglio ecc. in conformità con queste istruzioni e nel modo previsto per il tipo
- particolare di strumento elettrico, tenendo in considerazione le condizioni di esercizio e le operazioni che occorre eseguire. Usare uno strumento elettrico in modi per cui non era destinato può portare a situazioni potenzialmente pericolose.

ASSISTENZA

● La vostra idropulitrice andrebbe riparata da uno specialista qualificato con uso di soli ricambi originali. Ciò assicurerà che soddisfisi i richiesti standard di sicurezza.

Pericolo

Spegnete l'apparecchio e staccate la spina dalla rete prima di qualsiasi operazione di assistenza e manutenzione.

Gli interventi di riparazione possono essere eseguiti soltanto dal servizio clienti autorizzato.

ISTRUZIONI DI SICUREZZA SUPPLEMENTARI PER IDROPULTRICI AD ALTA PRESSIONE

● L'apparecchio è progettato esclusivamente per l'uso privato all'esterno e NON per usi commerciali.

Tenerlo lontano da calore, luce solare diretta, umidità e pioggia, gelo e spigoli vivi.

● Per la sicurezza dell'apparecchio sono importanti tubi, fissaggi e accoppiamenti ad alta pressione. Usate soltanto tubi, fissaggi e accoppiamenti ad alta pressione raccomandati dal produttore.

● **Quest'apparecchio non è destinato all'uso da parte di persone con ridotte capacità fisiche, sensoriali o mentali**

L'apparecchio non deve essere adoperato da bambini o persone che non sono state adeguatamente addestrate.

I bambini andrebbero sorvegliati per evitare che giochino con l'apparecchio. Tenete la pellicola d'imballaggio lontana dai bambini – rischio di soffocamento!

● Non fate usare la macchina a persone che non sono state addestrate all'uso di una pulitrice ad alta pressione e non hanno letto il manuale di istruzioni!

● Le idropultrici ad alta pressione non dovrebbero essere adoperate da bambini o personale non addestrato.

● I bambini dovrebbero essere sorvegliati per garantire che non giochino con l'apparecchio.

● Prima di avviare la vostra macchina, verificatene attentamente eventuali difetti. Se ne riscontrate, non avviate la vostra macchina e contattate il vostro distributore locale.

● Controllate in particolare che l'isolamento del cavo elettrico sia senza difetti e senza alcuna rottura. Se il cavo elettrico è danneggiato, un centro di servizio locale autorizzato dovrebbe sostituirlo.

AVVERTENZA: Getti ad alta pressione possono essere pericolosi se soggetti a cattivo uso. Il getto non deve essere diretto su persone, apparecchiature elettriche in tensione o lo stesso apparecchio.

AVVERTENZA: Non adoperate l'apparecchio nel raggio di persone, salvo queste indossino abbigliamento di protezione.

● Non dirigete il getto verso voi stessi o altri per pulire abiti o calzature.

● Impugnate saldamente la lancia di spruzzo con entrambe le mani.

- L'operatore e chiunque nelle immediate vicinanze del luogo da pulire dovrebbe prendere provvedimenti per ripararsi da eventuali urti per frammenti rimossi durante l'uso.

Indossate occhiali e abbigliamento di protezione durante l'uso

AVVERTENZA: Questo apparecchio è stato progettato per l'uso con il detergente fornito o raccomandato dal produttore. L'uso di altri detersivi o prodotti chimici può avere effetti negativi sulla sicurezza dell'apparecchio.

- Staccate la sorgente di alimentazione elettrica prima di eseguire la manutenzione ad opera dell'utente.
- Per garantire la sicurezza dell'apparecchio, usate soltanto ricambi originali del produttore o approvati dal produttore.
- Non usate l'apparecchio se il cavo di alimentazione o parti importanti dello stesso sono danneggiati, ad esempio il dispositivo di sicurezza, il tubo ad alta pressione e la pistola a leva.
- Non usate l'apparecchio con le mani bagnate. Se l'apparecchio è umido o bagnato, scollegatelo subito. Non mettetelo nell'acqua.
- Le ruote e le relative valvole possono venire danneggiate dal getto ad alta pressione e quindi bruciare.
- Non usate mai la macchina in un ambiente dove potrebbe esserci il rischio di esplosione.
- Non è permesso pulire ad alta pressione superfici contenenti amianto.
- Questa pulitrice ad alta pressione non deve essere usata a temperature al di sotto di 0 °C

AVVERTENZA: Per la sicurezza dell'apparecchio sono importanti tubi, raccordi e accoppiamenti ad alta pressione. Usate soltanto tubi, raccordi e accoppiamenti raccomandati dal produttore.



AVVERTENZA: Cavi di prolunga inadeguati possono essere pericolosi. I cavi su avvolgicavo andrebbero sempre sbobinati completamente per evitare che il cavo si surriscaldi

AVVERTENZA: Cavi di prolunga inadeguati possono essere pericolosi.

- Se si usa un cavo di prolunga, la spina e la presa devono essere stagne all'acqua e rispettare i requisiti sotto riportati di lunghezza e dimensione.
 - 1.0 mm² max. 12.5 m
 - 1.5 mm² max. 20 m
- Se il cavo elettrico è danneggiato, deve essere sostituito dal produttore o dal suo agente di assistenza o soggetto con analoga qualifica onde evitare rischi.

COLLEGAMENTO ALLA RETE ELETTRICA

Quando si collega la pulitrice ad alta pressione all'impianto elettrico, si dovrebbe osservare quanto segue:

- L'allacciamento all'alimentazione elettrica andrebbe eseguito da un elettricista

qualificato e conformemente a IEC 60364-1

● Si raccomanda che l'alimentazione elettrica per questo apparecchio includa un dispositivo di corrente residua che interrompa l'alimentazione se la corrente di dispersione a terra supera 30 mA per 30 ms.

IMPORTANTE!

Usate soltanto acqua priva di impurità. Se c'è il rischio di particelle di sabbia nell'acqua in ingresso (cioè dal vostro pozzo), si dovrebbe montare un filtro supplementare.

COLLEGAMENTO IDRICO

● Collegamento alla rete pubblica come da ordinamento.

● Il tubo in ingresso può essere collegato alla rete idrica con una pressione massima in ingresso di 10 bar.

Questa idropulitrice ad alta pressione può essere collegata (soltanto in Europa) a un impianto di acqua potabile se è stata installata un'idonea rete di riflusso tipo BA a norma EN 1717. La lunghezza della tubatura tra il dispositivo antiriflusso e la pulitrice ad alta pressione deve essere almeno di 10 metri per assorbire possibili picchi di pressione (diametro minimo 1.27 cm).

Non appena l'acqua è passata per la valvola BA, questa stessa acqua non sarà più considerata potabile.

DISPOSITIVI DI SICUREZZA

La valvola di scarico può ridurre la pressione se questa supera i valori predefiniti.

Dispositivo di bloccaggio sulla pistola a leva (12) (vedere illustrazione all'inizio di questo manuale): La pistola a leva (11) presenta un dispositivo di bloccaggio (12). Quando si aziona il pulsante, la pistola a leva (11) non può essere adoperata.

ATTENZIONE

Prima di pulire, assicuratevi che la idropulitrice ad alta pressione sia stabilmente posizionata su un terreno in piano. Indossate occhiali di protezione e abbigliamento protettivo durante il processo di pulizia

PERICOLO

La pistola a leva è soggetta a contraccolpo quando viene scaricato il getto d'acqua. Assicuratevi di avere un appoggio fermo sui piedi e di tenere saldamente la pistola a leva e la lancia spruzzatrice.

SENSORE DI TEMPERATURA

Un sensore di temperatura protegge il motore dal surriscaldamento. La

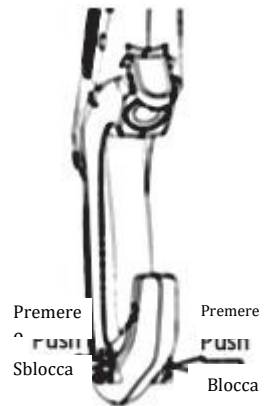

macchina ripartirà dopo alcuni minuti quando il sensore termico si sarà raffreddato.

RUMORE

Valori di rumorosità rilevati secondo gli standard

in materia:

- Livello di pressione acustica conforme allo standard EN60335-2-79 : $L_pA = 78 \text{ dB(A)}$ $K=3 \text{ dB(A)}$

Livello di potenza acustica come da standard EN60335-2-79 : $L_wA = 95 \text{ dB(A)}$

2. Istruzioni per il primo utilizzo

Questo paragrafo illustrerà in dettaglio come rendere pronta all'uso la vostra idropulitrice ad alta pressione.

2.1 Montaggio ganci di deposito

Infilare i ganci di deposito nei supporti



2.2 Montaggio manico

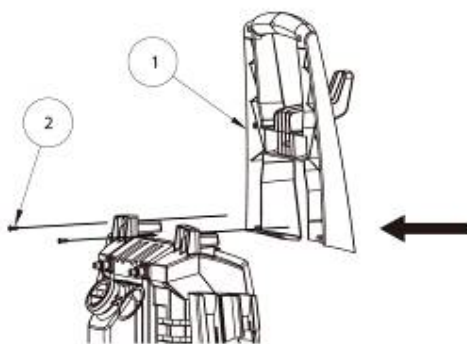

2.3 Montaggio serbatoio sapone

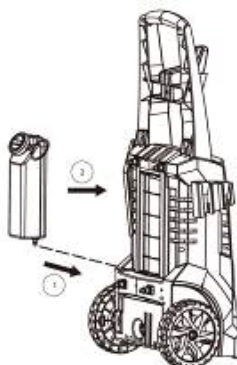

2.4 Montaggio Pulitrice per Pavimento (opzionale)

1. Inserire la lancia di prolunga nell'alloggiamento.
 2. Fissare all'alloggiamento la lancia di prolunga con le due viti.
 3. Inserire il braccio del rotore nella lancia di prolunga.
- Inserire la spina a U per fissare il braccio del rotore.

NOTA: Assicurarsi che il braccio del rotore sia debitamente fissato alla lancia di prolunga con la spina a U..

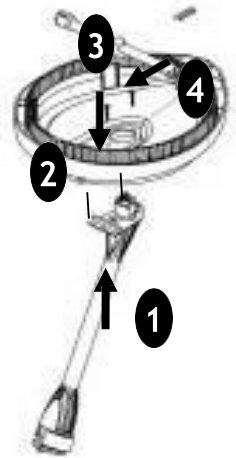

3. Istruzioni per l'uso

3.1 Collegamento del tubo acqua

1. Chiudete saldamente il raccordo di ingresso acqua (1) sull'ingresso acqua. Nota: Il filtro di ingresso (A) deve sempre essere montato nel tubo di ingresso acqua per non far filtrare sabbia, calcare e altre impurità, in quanto queste danneggiano le valvole della pompa. **Attenzione: Il mancato montaggio del filtro invaliderà la garanzia.**
2. Collegate la canna a un attacco rapido standard.

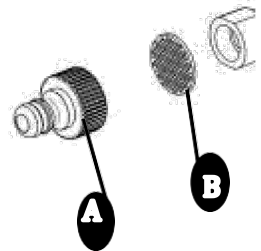

3.2 Montaggio tubo alta pressione

Fissate il tubo dell'alta pressione (10) alla pistola a leva (11) e alla macchina. Staccate il tubo dell'alta pressione premendo il nottolino (B) o il pulsante (C).

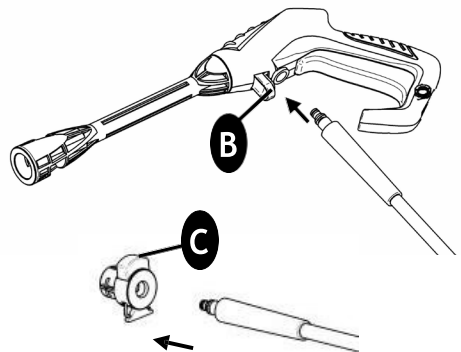

3.3 Montaggio lancia e ugello

1. Spingete la lancia (15) nella pistola a leva (11).
2. Una volta inserita, accendetela. **Attenzione:** Assicuratevi che la lancia (15) sia correttamente fissata alla pistola (11).
3. Fissate gli ugelli (16-21). **Attenzione:** Nel fissare l'ugello (16-21), il pulsante (D) sull'ugello (16-21) dovrebbe fuoriuscire di nuovo. Prima di azionare la levetta, verificate che l'ugello (16-21) sia correttamente fissato.

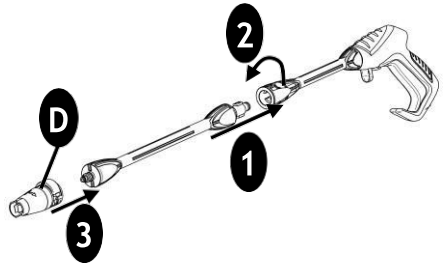

3.4 Attacco acqua

Sarà adatto un tubo da 1/2" di min. 10 m and max. 25 m.

IMPORTANTE! Usate soltanto acqua priva di impurità. Se c'è rischio di particelle di sabbia nell'acqua in ingresso (ad esempio, dal vostro pozzo), si dovrebbe montare un filtro supplementare.

1. Fate scorrere l'acqua nel tubo dell'acqua prima di collegarlo alla macchina per evitare che sabbia e polvere vi penetrino. Nota: Verificate che il filtro sia installato nel tubo di ingresso dell'acqua e che non sia intasato.
2. Collegate il tubo dell'acqua all'alimentazione idrica per mezzo dell'attacco rapido (acqua in ingresso, pressione max: 10 bar, temperatura max 60°C).
3. Aprite l'acqua

3.5 Start/stop della macchina

La pistola (11) e la lancia (15) sono interessate da una spinta durante l'uso - tenetele quindi fermamente con le due mani.

IMPORTANTE: Puntate l'ugello verso il suolo.

1. Verificate che la macchina sia in posizione verticale. **NOTA:** Non posizionate la macchina su erba alta!
2. Sganciate il blocco della leva (12).
3. Azionate lo sgancio della pistola a leva (11) e fate scorrere l'acqua finché l'aria sarà uscita dal tubo dell'acqua.
4. Premete l'interruttore di start/stop (5).
5. Azionate lo sgancio della pistola a leva (11).
6. Regolate sempre la distanza e quindi la pressione dell'ugello verso la superficie da pulire.

Non coprite la macchina durante l'uso e non adoperatela in un locale senza adeguata ventilazione!

NOTA: Se si lascia la macchina fuori uso per 5 minuti, la si deve spegnere con l'interruttore di start/stop (5) "O":

1. Premete l'interruttore di start/stop (5) "O".
2. Staccate la spina elettrica (2) dalla presa.
3. Chiudete l'alimentazione dell'acqua e azionate lo sgancio della pistola a leva (11) per scaricare la pressione dalla macchina.
4. Bloccate la pistola a leva (11).

Nel rilasciare lo sgancio della pistola a leva (11), la macchina si arresta automaticamente. La macchina ripartirà quando azionerete di nuovo la pistola a leva (11).

3.6 Multi -ugello

Si può regolare la pressione per il multi-ugello (16) nella messa a punto.

AVVERTENZA: Non fatelo durante l'uso, per evitare che la mano colpisca il getto.

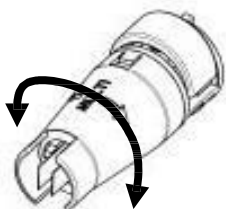

3.7 Uso di detergente

1. Svitare il barattolo (E) dall'ugello (15).
2. Aggiungete detergente nel serbatoio (E) e riavvitare l'ugello (15).
3. Regolare l'uscita del detergente con il regolatore (F).

Gancio di deposito

La pistola a leva (11) e la lancia (13) possono essere riposte nel gancio di deposito durante e dopo l'uso.

3.9 Ugello angolare (opzionale)

L'ugello angolare (19) è utilizzabile per molte applicazioni: ad esempio per pulire il sottoscocca di un'automobile, sotto un tosaerba senza venire colpiti. Una volta applicato l'ugello angolare (19), fate attenzione al momento sulla pistola a leva (11) e sulla lancia (15), in quanto il getto esce perpendicolare a queste. da frammenti di ritorno, ecc.

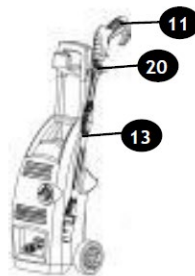

3.10 Spazzola per pavimenti (opzionale)

La pulitrice per pavimenti è un potente accessorio per la pulizia di pavimenti, passi carrai, ecc.

Applicate la spazzola per pavimenti (19) alla lancia (13).

NOTA: Non usate la Pulitrice per Pavimenti (19) come una scopa, ma fatela scorrere dolcemente sulla superficie.

3.11 Sospensione dell'uso

- Sbloccate la leva sulla pistola.
- Bloccate la leva sulla pistola.
- Per pause prolungate (oltre 5 minuti), spegnete anche l'apparecchio con l'interruttore "0/OFF".

Inserite la pistola a leva nel suo supporto

4. Trasporto

Attenzione

Al fine di evitare infortuni o lesioni, tenete a mente il peso dell'apparecchiatura durante il trasporto.

4.1 Trasporto a mano

- Per spingere l'apparecchio occorre estrarre completamente la maniglia di trasporto; si bloccherà in posizione in modo udibile.
- Spingete l'apparecchio con la sua maniglia di trasporto.
- Sollevate l'apparecchiatura con la maniglia di trasporto e trasportatela.

4.2 Trasporto su veicoli

- Bloccate l'apparecchiatura perché non si sposti e ribalti.

5. Deposito

La macchina andrebbe riposta in un ambiente senza rischio di gelo!

Pompa, tubo e accessori dovrebbero sempre essere scaricati prima dello stoccaggio, come segue:

1. Fermate la macchina (premere l'interruttore start/stop (5) "0" e staccate il tubo dell'acqua, il tubo ad alta pressione (10) e l'ugello (16-21)

2. Riavviate la macchina (5) e azionate la levetta della pistola (11). Fate funzionare la macchina finché non scorre più acqua per la pistola a leva (11).
3. Fermate la macchina, disinseritela e avvolgete tubo e cavo.
4. Mettete la pistola a leva (11), la lancia (15), gli ugelli (16-21) e altri accessori nei supporti della macchina. Il gancio (3) è utilizzabile per riporre tubo (10) e cavo (2). Se la macchina dovesse gelare per errore, sarà necessario verificarne i danni.

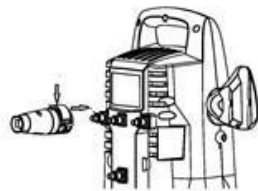

AVVERTENZA: Non avviate mai una macchina gelata. I danni per gelo non sono coperti dalla garanzia!

6. Salvaguardia ambientale

I vecchi apparecchi contengono materiali preziosi che possono essere riciclati. Vogliate provvedere al debito riciclo di vecchi apparecchi. Smaltite i vostri vecchi apparecchi servendovi dei debiti sistemi di raccolta.

7. Manutenzione, pulizia e riparazioni

AVVERTENZA! Staccate sempre la spina elettrica dalla presa prima della manutenzione o pulizia.

Per assicurare una lunga vita di servizio senza problemi, seguite i seguenti consigli:

- Lavate il tubo dell'acqua, il tubo dell'alta pressione, la lancia di spruzzo e gli accessori prima del montaggio.
- Pulite gli attacchi da polvere e sabbia.
- Risciacquate l'attacco per il getto del detergente dopo l'uso.
- Pulite gli ugelli.

Qualsiasi riparazione andrebbe eseguita in un'officina autorizzata con ricambi originali.

7.1 Pulizia del filtro in ingresso

Pulite il filtro di ingresso aria con regolarità una volta al mese o più frequentemente in base all'uso.

Allentate con attenzione il filtro con un cacciavite e pulitelo (vedere p. 3.1). Verificate che sia integro, prima di reinstallarlo.

Il filtro in ingresso deve sempre essere montato all'interno del tubo di ingresso acqua per non far filtrare sabbia, calcare o altre impurità, in quanto danneggerebbero le valvole della pompa.

ATTENZIONE: Il mancato montaggio del filtro invaliderà la garanzia.

7.2 Pulizia sfiati aria

La macchina dovrebbe essere tenuta pulita in modo che l'aria di raffreddamento passi liberamente attraverso gli sfiati della macchina.

7.3 Ingrassaggio degli accoppiamenti

Per assicurare facilità di collegamento e perché gli o-ring non si essicchino, gli accoppiamenti dovrebbero essere ingrassati con regolarità

8. Risoluzione dei problemi

Sintomo	Causa	Intervento raccomandato
La macchina non si accende	Spina non inserita.	Inserite la spina.
	Presenza difettosa.	Provate un'altra presa.
	Fusibile bruciato.	Sostituite il fusibile.
	Cavo di prolunga difettoso.	Provate senza il cavo di prolunga.
Pressione fluttuante	Pompa aspira aria.	Controllate che tubi e attacchi siano ben fissati.
	Valvole sporche, usurate o bloccate.	Contattate il centro di assistenza più vicino a voi.
	Alimentazione acqua insufficiente.	Aumentate la pressione dell'acqua, verificate che il tubo non sia bloccato e/o passate ad uno più grande.
	Tenute pompa usurate.	Contattate il centro di assistenza più vicino a voi.
La macchina si ferma	Fusibile bruciato.	Sostituite il fusibile.
	Errata tensione di rete.	Verificate che la tensione di rete corrisponda a quella specificata sulla targhetta
	Sensore termico inserito.	Fate raffreddare la macchina per 5 minuti.
	Ugello parzialmente bloccato.	Pulite l'ugello con un ago e iniettate acqua in senso inverso nell'ugello.
Il fusibile si brucia.	Fusibile troppo piccolo.	Passate a installarne uno maggiore dell'ampereaggio di consumo della macchina.
	Sale l'ampereaggio.	Provate senza il cavo di prolunga.
La macchina pulsa.	Aria nel tubo di ingresso / pompa.	Fate girare la macchina con leva aperta fino a ristabilire la corretta pressione di esercizio.
	Alimentazione inadeguata dell'acqua di rete rispetto ai requisiti in specifica.	Aumentate la pressione dell'acqua, verificate bloccaggi del tubo e/o passate a un tubo più grande.
	Ugello parzialmente bloccato.	Pulite l'ugello con un ago e iniettate acqua in senso inverso nell'ugello.
	Filtro dell'acqua intasato.	Pulite il filtro.
	Tubo piegato.	Raddrizzate il tubo.
La macchina parte e si ferma spesso da sola.	Pompa e/o pistola a leva che perdono.	Contattate il centro di assistenza più vicino a voi.
	Niente acqua di alimentazione.	Collegate l'acqua in ingresso.
La macchina parte ma non esce acqua	Filtro dell'acqua intasato.	Pulite il filtro.
	Ugello intasato	Pulite l'ugello con un ago e iniettate acqua in senso inverso nell'ugello

GARANZIA

Questo apparecchio è garantito per un periodo di 24 mesi contro eventuali difetti di fabbricazione.

La garanzia copre il normale funzionamento del prodotto e non include difetti causati da usura, impropria manutenzione, manomissioni della macchina da parte di persone non specializzate, uso improprio dell'utensile, uso di accessori non idonei, sovraccarico della macchina, ecc.

La garanzia sarà effettiva se la data di acquisto verrà comprovata da fattura, bolla di consegna o scontrino fiscale come pezza giustificativa.

Informazione sullo smaltimento delle apparecchiature elettriche ed elettroniche obsolete.











Questo simbolo sui prodotti e/o sulla documentazione di accompagnamento significa che i prodotti elettrici ed elettronici usati non devono essere mescolati con i rifiuti domestici generici. Per un corretto trattamento, recupero e riciclaggio, portare questi prodotti ai punti di raccolta designati, dove verranno accettati gratuitamente. Uno smaltimento corretto di questo prodotto contribuirà a far risparmiare preziose risorse e evitare potenziali effetti negativi sulla salute umana e sull'ambiente, che potrebbero derivare, altrimenti, da uno smaltimento errato. Per ulteriori dettagli contattare la propria autorità locale o il punto di raccolta più vicino.

1. Instrucciones generales de seguridad

Leer completamente las instrucciones y las advertencias de seguridad. No seguir las instrucciones y no prestar atención a las advertencias de seguridad pudiera ocasionar una descarga eléctrica, un incendio y/o lesiones graves. Conservar el manual de instrucciones y de advertencias de seguridad en un lugar seguro para futuras consultas. El término "herramienta eléctrica" en las advertencias de seguridad hace referencia al tipo de funcionamiento de la herramienta eléctrica, mediante alimentación eléctrica (con cable) o baterías (sin cable).

SÍMBOLOS

Los siguientes símbolos son utilizados en este manual y/o en la máquina:

	<p>El chorro no debe estar dirigido hacia las personas, los animales domésticos, los equipos eléctricos conectados a la red de alimentación o al propio aparato.</p>		<p>Se recomienda usar protección para los ojos</p>
	<p>En conformidad con las normas de seguridad esenciales de las directivas Europeas aplicables</p>		<p>Nivel de potencia acústica</p>
	<p>Clase II - La máquina está proyectada con un doble aislamiento; por lo tanto no es necesario el cable de tierra.</p>		
	<p>Leer el manual antes de utilizarlo</p>		
	<p>Denota riesgos de lesiones corporales o daños a la herramienta que se pudieran ocasionar.</p>		
	<p>Usar guantes</p>		
	<p>Se recomienda usar protección contra el ruido</p>		

AREA DE TRABAJO

- Mantener el área de trabajo limpia y bien iluminada. Las áreas desordenadas y oscuras pueden provocar accidentes.
- No operar con las herramientas eléctricas en un entorno potencialmente explosivo, por ejemplo, en presencia de líquidos inflamables, gases o polvo. Las herramientas eléctricas producen chispas que pueden incendiar el polvo o los gases.
- Mantener a los niños y a los transeúntes alejados al trabajar con la herramienta eléctrica.

Las distracciones pueden causar la pérdida de control de la misma.

SEGURIDAD ELÉCTRICA

Comprobar siempre que la fuente de alimentación corresponda a la tensión indicada en la placa de las características.

- Los enchufes de la herramienta eléctrica deben coincidir con el tomacorriente. No modificar el enchufe de ninguna manera. No utilizar los enchufes adaptadores con las herramientas eléctricas conectadas a tierra. Los enchufes no modificados y la coincidencia de éstos con los tomacorrientes reducirá el riesgo de una descarga eléctrica mortal.

- Evitar el contacto corporal con las superficies conectadas a tierra como tuberías, radiadores, hornillas y frigoríficos. Si su cuerpo está a tierra, existe un mayor riesgo de una descarga eléctrica mortal.

- No exponer las herramientas eléctricas a la lluvia o a la humedad. Si el agua entra en el interior de una

herramienta eléctrica, aumentará el riesgo de una descarga eléctrica mortal.

- No dañar el cable. Nunca use el cable para transportar, tirar o desconectar la herramienta eléctrica. Mantener el cable alejado del calor, del aceite, de los bordes afilados o de las piezas móviles. Los cables dañados o enredados aumentarán el riesgo de una descarga eléctrica mortal.

- Cuando opere con la herramienta eléctrica al aire libre, utilizar un cable de extensión adecuado para uso en exteriores.

- Utilizar un cable de extensión adecuado para el uso en exteriores reducirá el riesgo de una descarga eléctrica mortal.

- Si es inevitable usar una herramienta eléctrica en un lugar húmedo, utilizar una fuente de alimentación protegida

mediante un dispositivo de corriente residual (RCD). Utilizar un RCD, reducirá el riesgo de una

descarga.

SEGURIDAD PERSONAL

- Permanecer alerta, prestar atención a la operación que se está realizando y utilizar sentido común cuando esté trabajando con una herramienta eléctrica.

No utilizar una herramienta eléctrica cuando esté cansado o bajo la influencia de drogas, alcohol o medicamentos. Un momento de distracción cuando opere una herramienta eléctrica puede provocar serias

lesiones corporales.

- Utilizar equipamiento de seguridad. Utilizar siempre la protección para los ojos. Utilizar el equipamiento de seguridad, como por ejemplo, una máscara antipolvo, calzado de seguridad antideslizante, casco de seguridad o audífonos

de protección cuando sea necesario, esto reducirá el riesgo de lesiones corporales.

- Evitar arranques accidentales. Asegurarse de que el interruptor esté en posición de apagado antes de enchufarlo.

Transportar las herramientas eléctricas con el dedo en el interruptor o enchufar las herramientas eléctricas cuando el interruptor está en posición encendido aumentará la probabilidad de accidentes

- Retirar cualquier llave de ajuste antes de encender la herramienta eléctrica. Una llave colocada en las partes rotatorias de la herramienta eléctrica puede provocar lesiones corporales.

- No acercarse demasiado. Mantener los pies firmemente en el suelo durante todo el tiempo. Esto le permitirá mantener el control de la herramienta eléctrica en situaciones inesperadas.

- Vestir adecuadamente. No utilizar ropa holgada o joyas. Mantener alejado los guantes, la ropa y el cabello de la herramienta eléctrica. La ropa holgada, las joyas o el cabello largo pueden enredarse en las partes en movimiento.

- Si hay dispositivos para la conexión de equipos de extracción y recolección de polvo, asegurarse

de que estén conectados y se utilicen correctamente. La utilización de estos dispositivos puede reducir los riesgos relacionados con el polvo

¡Peligro de explosión!

No rociar líquidos inflamables.

¡Nunca aspirar líquidos que contengan disolventes, solventes o ácidos sin diluir! Incluyendo combustibles, pintura y aceite

caliente El rociado así generado es altamente inflamable, explosivo y venenoso.

No utilizar acetona, ácidos sin diluir y solventes, estas sustancias son perjudiciales para los materiales que componen el aparato.

CUIDADO Y USO DE LA HERRAMIENTA ELÉCTRICA

- No esperar que la herramienta eléctrica pueda hacer más de lo debido. Utilizar correctamente la herramienta eléctrica para lo que quieres hacer. Una herramienta eléctrica logra sus mejores resultados y es más segura si se utiliza en el contexto para el cual fue diseñada.
- No utilizar la herramienta eléctrica si mediante el interruptor no se puede encender ni apagar. Una herramienta eléctrica con un interruptor dañado es peligrosa y debe repararse.
- Desconectar el enchufe de la fuente de alimentación antes de realizar los ajustes, cambiar los accesorios o guardar las herramientas eléctricas. Dichas medidas preventivas de seguridad reducen el riesgo de arrancar la herramienta eléctrica accidentalmente.
- Guardar las herramientas eléctricas fuera del alcance de los niños cuando no la esté utilizando, y no permitir el uso a las personas que no estén familiarizadas con la herramienta eléctrica o con sus instrucciones. Las herramientas eléctricas son potencialmente peligrosas en manos de personas inexpertas.
- Mantenimiento. Comprobar la alineación o las partes móviles atascadas, las roturas o cualquier otro aspecto que pudiera afectar al funcionamiento de la herramienta eléctrica. Si tiene algún daño, la herramienta eléctrica debe ser reparada. Muchos accidentes son causados por usar herramientas eléctricas con un mantenimiento inadecuado.
- Mantener las herramientas de corte afiladas y limpias. Las herramientas de corte mantenidas apropiadamente con los bordes afilados son menos propensas a atascarse y son más fáciles de controlar
- Utilizar la herramienta eléctrica, accesorios y herramientas de corte, etc., de acuerdo con estas instrucciones, y de la manera indicada para el tipo particular de herramienta eléctrica, teniendo en cuenta las condiciones de trabajo y las operaciones que se deben realizar. Utilizar una herramienta eléctrica para lo cual no fue diseñada, puede conducir a situaciones potencialmente peligrosas.

SERVICIOS

- Su herramienta eléctrica debe ser reparada por un especialista calificado utilizando únicamente piezas de repuesto estándar. Esto asegurará que cumpla con los estándares de seguridad requeridos.

Peligro

Apagar el aparato y quitar el enchufe de red eléctrica antes de cualquier operación de cuidado y mantenimiento.

Las reparaciones pueden realizarse sólo por el servicio de asistencia autorizado.

INSTRUCCIONES ADICIONALES DE SEGURIDAD PARA LIMPIADORES DE ALTA PRESIÓN

- El aparato está diseñado solamente para uso privado al aire libre y no para uso comercial. Mantener lejos del calor, de la luz solar directa, de la humedad, de la lluvia, del congelamiento y los bordes afilados.

● Las mangueras de alta presión, guarniciones y acoplamientos son importantes para la seguridad del

aparato. Utilizar solamente mangueras de alta presión, guarniciones y los acoplamientos recomendados por el fabricante.

● Este aparato no es apto para uso

de las personas con reducidas capacidades físicas, sensoriales o mentales.

El aparato no debe utilizarse por niños o personas que no han recibido instrucciones en consecuencia.

Los niños deben ser supervisados para evitar que jueguen con el aparato. Mantener la película de empaquetado alejada de los niños

- ¡Riesgo de asfixia!

● No permitir que operen con la máquina personas que no han sido debidamente entrenadas para el uso de un limpiador de alta presión, o que no hayan leído el manual de instrucciones.

● Los limpiadores de alta presión no deberán ser usados por niños o por personal inexperto.

● Los niños deben ser supervisados para asegurarse de que no jueguen con el aparato.

● Antes del arranque de la máquina comprobar cuidadosamente la existencia de cualquier defecto. Si en la comprobación encuentra algún defecto, no arranque la máquina, e inmediatamente ponerse en contacto con el distribuidor local.

● Comprobar especialmente el aislamiento del cable eléctrico, éste debe ser perfecto y sin grietas.

Si el cable de alimentación está dañado, debe sustituirlo en un centro de servicio local autorizado.

ADVERTENCIA: Los chorros a alta presión pueden ser peligrosos si están sujeto a mal uso. El chorro no deben de estar dirigido hacia las personas o hacia los equipamientos eléctricos o al propio aparato.

ADVERTENCIA: No utilizar el aparato cerca de las personas a menos que usen ropa protectora.

● No dirigir el chorro contra sí mismo o hacia otras personas, con el fin de limpiar la ropa o el calzado.

● Sujetar la lanza de rociado firmemente con ambas manos.

● El operador además de las personas que se encuentran en las inmediaciones del sitio de limpieza deben tomar medidas

para protegerse y no ser golpeados por los escombros desprendidos durante la operación.

● Utilizar gafas y ropa de protección durante la operación.

ADVERTENCIA: Este aparato se ha diseñado para ser utilizado con el producto de limpieza suministrado o recomendado por el fabricante. El uso de otros productos de limpieza o productos químicos podría afectar la seguridad del aparato.

● Desconectar la fuente de alimentación eléctrica antes de que el usuario deba realizar el mantenimiento.

● Para garantizar la seguridad del aparato, utilizar solamente piezas originales de repuesto provenientes del fabricante o aprobadas por el fabricante.

● No utilizar el aparato si el cable de suministro eléctrico o las piezas importantes del mismo están dañadas, por ejemplo, la manguera de alta presión y el gatillo.

● No utilizar el aparato con las manos mojadas. Si el aparato está húmedo o mojado, desconectarlo inmediatamente. No ponerlo en el agua.

● Los neumáticos y las válvulas de los neumáticos pueden ser dañados a causa del chorro de alta presión, el cual puede provocar sucesivamente la explosión de los mismos.

● No utilizar nunca la máquina en un entorno donde pueda haber peligro de explosión.

● No está permitida la limpieza con alta presión en las superficies que contienen amianto.

● Este limpiador de alta presión no debe utilizarse a temperaturas inferiores a 0° C

ADVERTENCIA: Mangueras de alta presión, guarniciones y acoplamientos son importantes

para la seguridad del aparato. Utilizar solamente mangueras de alta presión, guarniciones y los acoplamientos recomendados por el fabricante.

ADVERTENCIA: Los cables de extensión inadecuados pueden ser peligrosos. Los cables en carretes siempre deben estar completamente desenrollados para impedir el sobrecalentamiento del mismo.

ADVERTENCIA: Los cables de extensión inadecuados pueden ser peligrosos

● Si se ha utilizado un cable de extensión, el enchufe y el tomacorriente deben ser impermeables y deben cumplir con los requisitos mencionados a continuación respecto a la longitud y dimensiones de los cables.

-1,0 mm² máximo. 12,5 m

-1,5 mm² máximo. 20 m

● Si el cable de alimentación está dañado, debe ser sustituido por el fabricante o su servicio de asistencia, o por una persona calificada con el fin de evitar riesgos.

CONEXIÓN A LA RED ELÉCTRICA

Las instrucciones que siguen se deben respetar cuando se conecta la lavadora de alta presión a la instalación eléctrica:

● La conexión a la alimentación eléctrica será realizada por un electricista calificado y debe cumplir con la norma IEC 60364-1

● Se recomienda que la alimentación eléctrica de este aparato deba incluir ya sea un dispositivo de corriente residual que interrumpirá el suministro eléctrico, si la fuga de corriente a tierra excede 30 mA durante 30 ms.

CONEXIÓN DE AGUA

● Conexión a la red pública según las regulaciones.

● La manguera de entrada puede conectarse a la red del agua con un máximo de 10 bar de presión.



El aparato no está diseñado para ser conectado a un suministro de agua. Esta lavadora de alta presión puede ser conectada (sólo en Europa) a un sistema de agua potable cuando se ha instalado una red de reflujos apropiada, tipo BA de acuerdo a la norma EN 1717. La longitud de la tubería entre la válvula contra reflujos y el limpiador de alta presión no debe ser menos de 10 metros para absorber posibles picos de presión (diámetro mínimo de 1,27 cm)

Apenas el agua ha fluído mediante la válvula BA, esta no se puede considerar más agua potable.

¡IMPORTANTE!

Utilizar únicamente agua libre de impurezas. Si existe un riesgo de partículas de arena en la entrada de agua (es decir, desde su propio pozo), debe montarse un filtro adicional.

DISPOSITIVOS DE SEGURIDAD

● La válvula de descarga puede reducir la presión si excede los valores preestablecidos.

Dispositivo de bloqueo del gatillo de la pistola (12) (véase la ilustración al principio de este manual): El gatillo de la pistola (11) cuenta con un dispositivo de bloqueo (12). Cuando la perilla está activada, el gatillo de la pistola (11) no puede ser operado.



PRECAUCIÓN

Antes de limpiar, asegurarse que la alta presión este dirigida con seguridad hacia el nivel del suelo. Utilizar gafas y ropa protectora durante el proceso de limpieza.

PELIGRO

El gatillo de la pistola esta sujeto a una fuerza de retroceso cuando se descarga el chorro de agua. Asegurarse de estar firmemente apoyado sobre una base sólida, además de tener sujetado con firmeza el gatillo de la pistola y la lanza de rocío.

SENSOR TÉRMICO

Un sensor térmico protege el motor contra sobrecarga. La máquina se reiniciará después de unos minutos cuando se haya enfriado el sensor térmico.

RUIDO

Los valores de ruido medidos según norma pertinente:

- Nivel de presión acústica de acuerdo con las norma EN60335-2-79 : $L_{pA} = 78 \text{ dB(A)}$ $K=3 \text{ dB(A)}$
- Nivel de potencia acústica de acuerdo con la norma EN60335-2-79 : $L_{wA} = 95 \text{ dB(A)}$

●

2. Primeras instrucciones

Esta sección explicará en detalle cómo hacer para poner la lavadora de alta presión lista para su uso.

2.1 Montaje del gancho de colocación

2.2 Montaje del mango

Deslizar los ganchos de colocación (3) en los soportes.

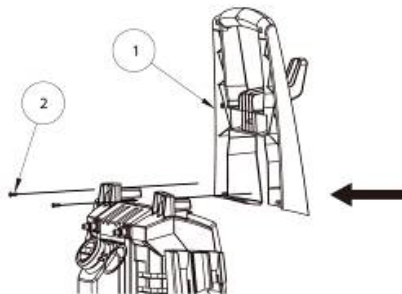
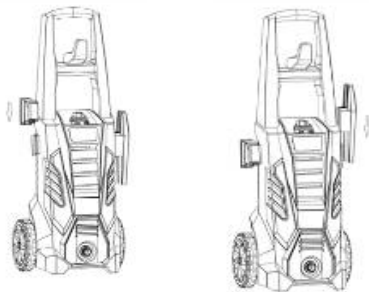

2.3 Montaje del depósito del jabón

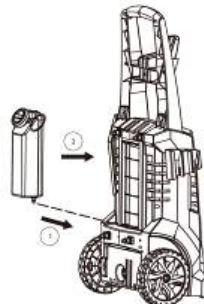

2.3 Montaje del limpiador de Patio (optional)

1. Insertar la extensión de la lanza dentro del alojamiento
2. Fijar la extensión de la lanza con los dos tornillos dentro del alojamiento
3. Insertar el brazo del rotor dentro de la extensión de la lanza
4. Insertar el U-pin para fijar el brazo del rotor. **NOTA:** Asegurarse que el brazo del rotor esté fijado correctamente a la extensión de la lanza con el U-pin

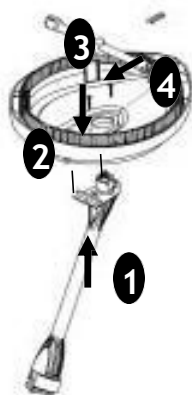

3. Instrucciones de operación

3.1 Conexión de la manguera del jardín

1. Enrosque el acoplamiento de entrada de agua (1) en la entrada de agua
Nota: El filtro de entrada (A) se debe siempre montar en la tubería de entrada del agua, para filtrar la arena, pequeñas piedras de cal y otras impurezas que pudieran dañar las válvulas de la bomba. **Precaución:** No instalar el filtro invalidará la garantía.
2. Conectar la manguera del jardín al acoplamiento de tipo rápido estándar.

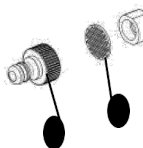

3.2 Montaje de la manguera de alta presión

1. Conectar la manguera de alta presión (10) al gatillo de la pistola (11) y a la máquina
La manguera de alta presión se desconecta presionando el trinquete (B) o el botón (C)

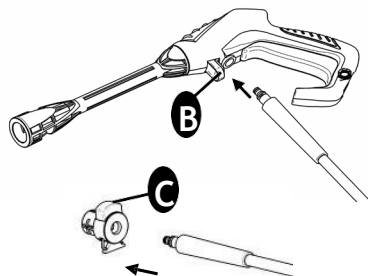

3.3 Montaje de la lanza y la boquilla

1. Empuje la lanza (15) dentro del gatillo de la pistola (11)
2. Una vez insertada se debe girar. **Precaución:** Asegurarse que la lanza (15) está fijada correctamente a la pistola (11)
3. Atacar las boquillas (16-21). **Precaución:** Al colocar la boquilla (16-21), el botón (D) en la misma (16-21) debe venir hacia fuera de nuevo. Comprobar antes de activar el gatillo que la boquilla (16-21) esté bien fijada.

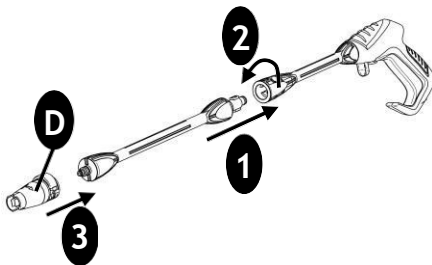

Es conveniente utilizar una ordinaria manguera del jardín 1/2", con un mínimo de 10 m hasta 25 m.

¡**IMPORTANTE!** Utilizar únicamente agua libre de impurezas. Si existe un riesgo de partículas de arena en la entrada de agua (es decir, desde su propio pozo), debe montarse un filtro adicional.

1. Dejar correr el agua a través de la manguera del agua antes de conectarla a la máquina, así se evita que la arena o la suciedad penetren en el interior de dicha máquina. Nota: Comprobar que el filtro esté instalado en el tubo de entrada del agua y que no esté obstruido.
2. Conectar la manguera del agua al suministro del agua mediante el conector rápido (entrada de agua, máximo presión: 10 bar, temperatura máxima: 60° C).
3. Abrir la llave del agua.

3.5 Arranque/parada de la máquina

El gatillo de la pistola (11) y la lanza (15) sufren el empuje durante el funcionamiento - por lo tanto se deben sujetar siempre firmemente con ambas manos.

IMPORTANTE: Apuntar la boquilla hacia el suelo.

1. Comprobar que la máquina está en posición vertical. NOTA: ¡No coloque la máquina en la hierba alta!
2. Libere el seguro del gatillo (12)
3. Activar el gatillo de la pistola (11), se debe dejar correr el agua hasta que haya salido completamente el aire en la manguera del agua.
4. Presionar el interruptor de Arranque/parada (5).
5. Activar el gatillo de la pistola (11).
6. Ajustar siempre la distancia y por lo tanto la presión de la boquilla de la superficie que debe limpiar.

¡No cubrir la máquina durante la operación ni utilizar en una habitación sin ventilación adecuada!

NOTA: Si la máquina se deja de utilizar durante 5 minutos, se debe apagar el interruptor de arranque/parada (5) "O":

1. Presionar el interruptor de arranque/parada (5) "O".
2. Desconectar el enchufe eléctrico (2) de la toma.
3. Cierre el suministro del agua y active el gatillo de la pistola (11) para liberar la presión de la máquina
4. Bloquear el gatillo de la pistola (11).

Cuando se libera el gatillo de la pistola (11) la máquina automáticamente deja de funcionar. La máquina comenzará de nuevo a funcionar al presionar el gatillo de la pistola (11)

3.6 Multi-Boquilla

La presión de la multi-boquilla puede ser (16) ajustada mediante la regulación de la misma

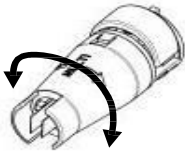

3.7 Utilización del detergente

ADVERTENCIA: No se debe ajustar durante el funcionamiento para evitar ser golpeado por el chorro

1. Desenrosque la tapa del depósito de detergente (E)
2. Agregar el detergente en el depósito del mismo
3. Colocar la boquilla para el rociado del detergente en la lanza de la pistola.

NOTA: Utilizar la boquilla de rociado de detergente del depósito cuando se deba usar el mismo.

3.8 Gancho de colocación

El gatillo de la pistola (11) y la lanza (20) pueden ser colocados durante y después de la operación en el gancho de colocación (13)

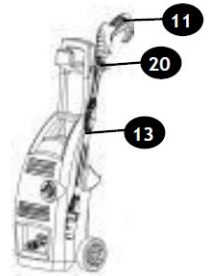

3.9 Boquilla angular

La boquilla angular (19) puede ser utilizada para muchas aplicaciones, por ejemplo, limpiar la parte de abajo de un coche, la parte de abajo de una segadora de césped evitando ser salpicado por los detritos, etc.

Después de colocar la boquilla angular (19) esté atento en el momento de presionar el gatillo de la pistola (11) y la lanza, (15) ya que el chorro saldrá perpendicular a ésta.

3.11 Limpiador de patio (opcional)

El limpiador de patio es un potente accesorio para la limpieza del patio, camino de entrada, etc.

Acoplar el limpiador de patio (21) a la lanza (15).

NOTA: No utilizar el limpiador de patio (21) como una escoba, sino que se puede pasar suavemente sobre la superficie

3. 12 Interrupción del funcionamiento

- Liberar la leva del gatillo de la pistola. Bloquear la leva del gatillo de la pistola.
- Si no se utiliza por (más de 5 minutos), apagar el aparato mediante el interruptor "0/OFF".
- Insertar el gatillo de la pistola en su soporte.

4. Transporte

Precaución

Con el fin de evitar accidentes o lesiones, tenga en mente el peso del aparato durante el transporte

4.1 Al transportar a mano

- Para empujar el aparato, el asa de transporte debe ser tirada hacia arriba; se bloqueará en su lugar y se escuchará un sonido.
- Tirar el aparato por el asa de transporte.
- Levantar el aparato por el asa de transporte.

4.2 Al transportar en vehículos

- Asegurar el aparato para que no se deslice o se vuelque.

5. Guardar la máquina

¡La máquina se debe guardar en una habitación que no se congele

Las bomba, la manguera y los accesorios siempre deben ser vaciados del agua antes de guardarlos, como sigue:

1. Parar la máquina (presionar el interruptor de Arranque/parada (5) “O”, desconectar la manguera del agua, la manguera de alta presión (10) y la boquilla (16-21)
2. Reiniciar la máquina (5) y activar el gatillo de la pistola (11). Dejar que la máquina funcione hasta
 - que non corra más agua a través de la pistola (11).
3. Parar la máquina, desconectar la manguera y el cable.
4. Colocar el gatillo de la pistola (11), la lanza (15), las boquillas (16-21) y los otros accesorios en los soportes de la máquina. El gancho (3) puede ser utilizado para colocar la manguera (10) y los cables (2)

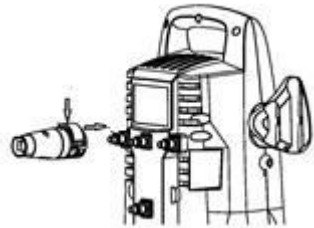

En caso de que por error la máquina se congele, será necesario comprobar que no esté dañada.

ADVERTENCIA: No arrancar nunca la máquina congelada. ¡Los daños por el congelamiento no están cubiertos por la garantía!

6. Ambiente de protección

Los aparatos viejos pueden contener materiales valiosos que pueden ser reciclados. Realizar un correcto reciclaje de los aparatos viejos. Eliminar sus aparatos viejos utilizando sistemas de recogida adecuados.

7. Mantenimiento, limpieza y reparación

¡ADVERTENCIA! Desconectar siempre el enchufe eléctrico de la toma antes de iniciar el mantenimiento o la limpieza.

Para asegurar una larga duración, sin problemas de funcionamiento, seguir los siguientes consejos:

- Lavar la manguera del agua, la manguera de alta presión, la lanza y los accesorios antes de ser montados
- Limpiar los conectores del polvo y la arena.
- Enjuagar el accesorio de rociado de detergente después de su uso.
- Limpiar las boquillas.

Cualquier reparación debe realizarse siempre en un taller de servicio autorizado con piezas de repuestos originales

7.1 Limpieza del filtro de entrada

Limpie el filtro de entrada de agua regularmente una vez al mes o con mayor frecuencia según la utilización.

Cuidadosamente afloje el filtro con un destornillador y a continuación limpiar (ver sección 3.1). Comprobar que esté intacto antes de volver a montar.

El filtro de entrada se debe siempre montar dentro de la tubería de entrada del agua, para filtrar la arena, las piedras y otras impurezas que pudieran dañar las válvulas de la bomba.

PRECAUCIÓN: No instalar el filtro invalidará la garantía.

7.2 Limpieza de los ventiladores de aire

La máquina debe mantenerse limpia para permitir que el aire de refrigeración pueda pasar libremente a través de los orificios de ventilación de la misma.

7.3 Engrase de los acoplamientos

Para asegurar un fácil acople y evitar que las juntas se endurezcan, los acoplamientos deben engrasarse regularmente.

8. Solución de problemas

Síntoma	Causa	Acción recomendada
La máquina no arranca	La máquina no está enchufada	Enchufar la máquina.
	La toma está defectuosa	Probar en otra toma
	El fusible se ha fundido	Reemplazar el fusible. Desconectar otras
	Cable de extensión defectuoso	Probar sin el cable de extensión.
Presión fluctuante	La bomba está succionando aire	Comprobar que las mangueras y conexiones sean herméticas.
	Válvulas sucias, desgastadas o bloqueadas	Ponerse en contacto con su centro de servicio más cercano
	Suministro del agua insuficiente	Aumentar la presión del agua, comprobar si está obstruida la manguera del jardín y/o utilizar una manguera más grande.
	Juntas de la bomba desgastadas	Ponerse en contacto con su centro de servicio más cercano
Paradas de la máquina	El fusible se ha fundido	Reemplazar el fusible. Desconectar otras máquinas
	Tensión de la red eléctrica incorrecta	Comprobar que la tensión de la red eléctrica corresponda a las especificaciones de la placa.

	Sensor térmico activado	Dejar de utilizar la máquina durante 5 minutos para que se enfríe
	La boquilla está parcialmente bloqueada	Limpiar la boquilla con una aguja además de aplicar un chorro de agua a través de la misma
El fusible está fundido.	El fusible es demasiado pequeño	Cambiar a una instalación donde el amperaje sea más alto que el consumo de la máquina.
	Aumento del amperaje	Probar sin el cable de extensión.
La máquina vibra	Aire en la manguera de entrada/bomba	Dejar funcionar la máquina con el gatillo abierto hasta que se reanude la presión normal de trabajo.
	Suministro inadecuado de acuerdo a las especificaciones requeridas por la red del agua	Aumentar la presión del agua, comprobar si está obstruida la manguera del jardín y/o utilizar una manguera más grande.
	La boquilla está parcialmente bloqueada	Limpiar la boquilla con una aguja además de aplicar un chorro de agua a través de la misma
	El filtro de agua está bloqueado	Limpiar el filtro
	La manguera está retorcida	Enderezar la manguera.
La propia máquina arranca o se para ocasionalmente	La bomba y/o el gatillo de la pistola pueden tener	Ponerse en contacto con su centro de servicio más cercano
	No hay ningún suministro del agua	Conectar el agua de la entrada.
La máquina arranca pero no sale el agua	El filtro de agua está bloqueado	Limpiar el filtro
	Boquilla bloqueada	Limpiar la boquilla con una aguja además de aplicar un chorro de agua a través de la misma

GARANTÍA

Este aparato está garantizado por un periodo de 24 meses contra eventuales defectos de fabricación. La garantía cubre el normal funcionamiento del producto y no incluye defectos causados por el uso impropio del mismo, falta de mantenimiento por parte de personas no especializadas, tampoco cubre el uso impropio de accesorios no idóneos etc..

La garantía será efectiva una vez se compruebe la fecha de adquisición en la factura, albaran.

Información sobre la eliminación para los usuarios de equipos eléctricos y electrónicos usados



La aparición de este símbolo en un producto y/o en la documentación adjunta indica que los productos eléctricos y electrónicos usados no deben mezclarse con la basura doméstica general. Para que estos productos se sometan a un proceso adecuado de tratamiento, recuperación y reciclaje, lívelos a los puntos de recogida designados, donde los admitiran sin coste alguno. Si desecha el producto correctamente, estará contribuyendo a preservar valiosos recursos y a evitar cualquier posible efecto negativo en la salud de las personas y en el medio ambiente que pudiera producirse debido al

tratamiento inadecuado de desechos. Pongase en contacto con su autoridad local para que le informen detalladamente sobre el punto de recogida más cercano.

CONTENUTO DELLA DICHIARAZIONE DI CONFORMITA' CE

FERRITALIA Società Cooperativa, distributrice per l'Europa dei prodotti PAPILLON, dichiara che la idropulitrice cod. 99548 è conforme alle direttive europee 2006/42/EEC, 2014/35/EU, 2014/30/EU, 2011/65/EU.

CONTENIDO DE LA DECLARACIÓN DE CONFORMIDAD CE

FERRITALIA Società Cooperativa, distribuidor para Europa de los productos PAPILLON, declara que la lavadore de alta precion cod. 99548 esta de acuerdo con las Directivas Europeas 2006/42/EEC, 2014/35/EU, 2014/30/EU, 2011/65/EU.

DISTRIBUIDOR PARA ESPAÑA: A FORGED TOOL S.A. - Avda. Andalucía s/n - 18015 Granada - SPAIN

Padova, Aprile 2017

Responsabile tecnico/Technical manager/Director tecnico: Paolo Lain

FERRITALIA Soc.Coop. - Via Longhin, 71 - 35129 Padova - ITALY
www.ferritalia.it



